

Canon

Zoemini C



Momentinis fotoaparatas
Naudotojo vadovas

TURINYS

SAUGOS INFORMACIJA	3 p.
APŽVALGA	4 p.
Tiekiami elementai	
Gaminio ypatybės	
SĄRANKA	5-8 p.
Įkrovimas	
Popieriaus įdėjimas	
Išorinė atmintinė	
VEIKIMAS	9-12 p.
Maitinimo įjungimas / išjungimas	
Fotografavimas	
Vaizdo ieškiklis	
Vaizdo proporcijos	
Spausdinimas ir perspausdinimas	
LED lemputė	
Trikčių šalinimas	
TECHNINIAI DUOMENYS	13 p.

SAUGOS INFORMACIJA

PRIEŠ NAUDODAMI PERSKAITYKITE

Prieš naudodamiesi aparatu perskaitykite toliau pateiktus nurodymus ir saugos įspėjimus.

Teisinės ir papildomos saugos informacijos žr. Teisinės ir garantijos informacijos lapą, įtrauktame į pakuotę.

RMN : PP3001

Reglamentais reikalaujamas modelio identifikacinis numeris priskirtas reglamentais nustatyto identifikavimo tikslu.

PERSPĖJIMAS

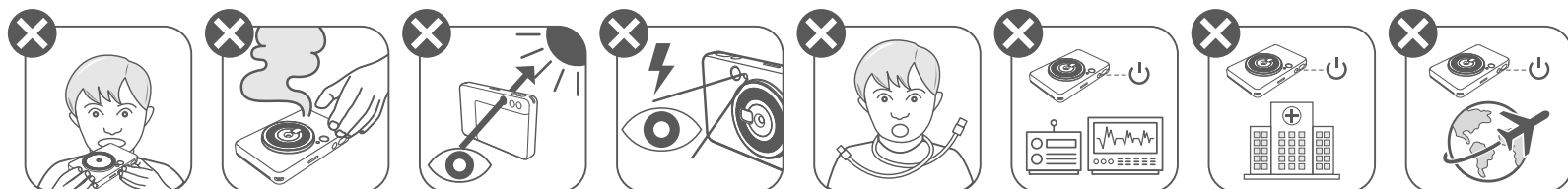

- Laikykitė atokiau nuo vaikų ir kūdikių. Netinkamai naudojant šį gaminį galima uždusti arba patirti nelaimingą atsitikimą.
- Nedelsdami nutraukite naudojimąsi aparatu, jei iš jo sklinda dūmai arba neįprasti kvapai arba jis veikia neįprastai.
- Nežiūrėkite į saulę ar ryškios šviesos šaltinį pro vaizdo ieškiklį arba objektyvą. Galite apakti arba kilti regėjimo problemų.
- Nepadarykite taip, kad blykstė sužybsėtų šalia akių. Galite sužeisti akis.
- Aplink vaiko kaklą užsivyniojęs dirželis gali pasmaugti. Jei jūsų gaminyje yra maitinimo kabelis, per klaidą užvyniojus kabelį ant kaklo, galima pasmaugti vaiką.
- Vietose, kuriose draudžiama naudoti fotoaparatus, išjunkite aparatą. Fotoaparato skleidžiamos elektromagnetinės bangos gali sutrikdyti elektroninių prietaisų ir kitų aparatų veikimą. Imkitės atitinkamų atsargumo priemonių, kai gaminį naudojate vietose, kuriose ribojamas elektroninių įrenginių naudojimas, pavyzdžiui, lėktuvuose ar sveikatos priežiūros įstaigose.

ĮSPĖJIMAS

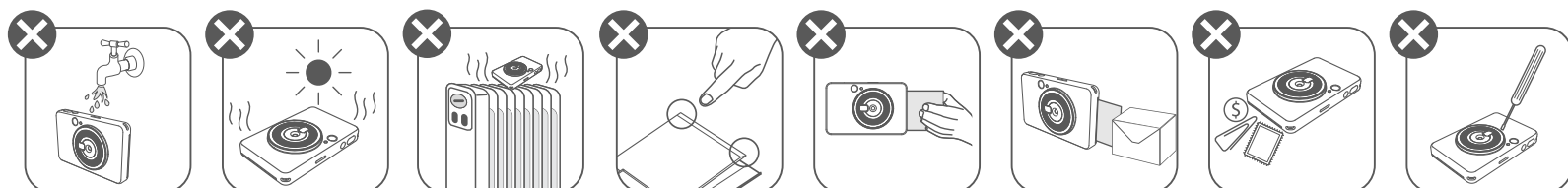

- Naudojant ekstremaliomis oro sąlygomis spausdintuvai gali neveikti. Prieš bandydami vėl spausdinti, palaukite, kol spausdintuvo aparato temperatūra pasidarys rekomenduojamos darbo temperatūros (kuri yra nuo 15 °C iki 32 °C).
- Kai įkraunate, aparatą įkraukite esant rekomenduojamai darbo temperatūrai (nuo 15 °C iki 32 °C).
- Aparatą valykite švelniu sausu audiniu. Nevalykite drėgnu audiniu ar lakiaisiais skysčiais, pavyzdžiui, dažų skiedikliu.
- Laikykitė uždarytą viršutinį dangtį, kad į aparato vidų nepatektų dulės ir kitos dalelės.
- Jei aparatas tinkamai neveikia, susisiekitė su šį gaminį pardavusiu pardavėju arba „Canon“ aptarnavimo ir pagalbos vartotojams centru adresu <https://www.canon.lt/support>.
- Nelaikykite baterijos aukštoje temperatūroje, jos tiesiogiai nekaitinkite ir nedeginkite.
- Elektromagnetiniai trukdžiai ar elektrostatinė iškrova gali sukelti aparato veikimo triktis arba gali būti prarasta ar pakeisti atmintyje saugoma informacija. Jei taip įvyktų, smeigtuku ar panašiu daiktu paspauskite aparato apačioje esantį mygtuką RESET.

APŽVALGA

TIEKIAMI ELEMENTAI

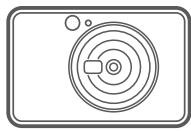

Momentinis fotoaparatas



Greito pasirengimo darbai vadovas



Teisinės ir garantijos informacijos lapas

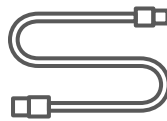

USB kabelis



CANON ZINK™ fotopopierius (10 lapų)



Riešo dirželis

GAMINIO YPATYBĖS

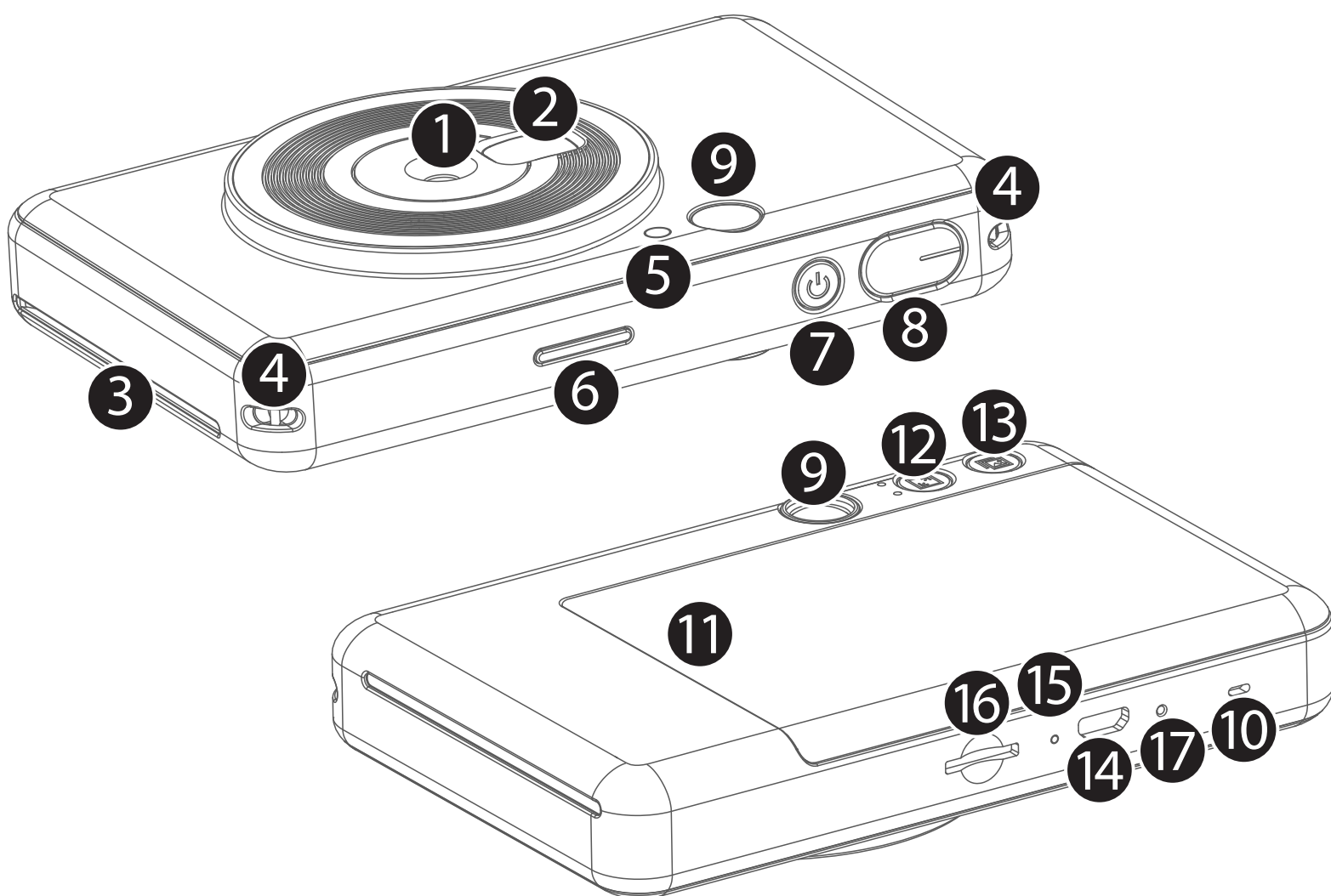

- 1 Fotoaparato objektyvas
- 2 Asmenukės veidrodis
- 3 Spaudinio išvesties anga
- 4 Kilputė dirželiui
- 5 Blykstė
- 6 Būsenos LED lemputė
- 7 Maitinimo mygtukas
- 8 Užrakto mygtukas
- 9 Vaizdo ieškiklis
- 10 Garsiakalbis
- 11 Spausdintuvo dangtis
- 12 Vaizdo proporcijų mygtukas
- 13 Perspausdinimo mygtukas
- 14 „Micro USB“ prievadas
- 15 Krovimo būsenos LED lemputė
- 16 „MicroSD“ kortelės anga (iki 256 GB)
- 17 Paleidimo iš naujo mygtukas

* Norėdami aparatą paleisti iš naujo, paspauskite smeigtuku

ĮKROVIMAS

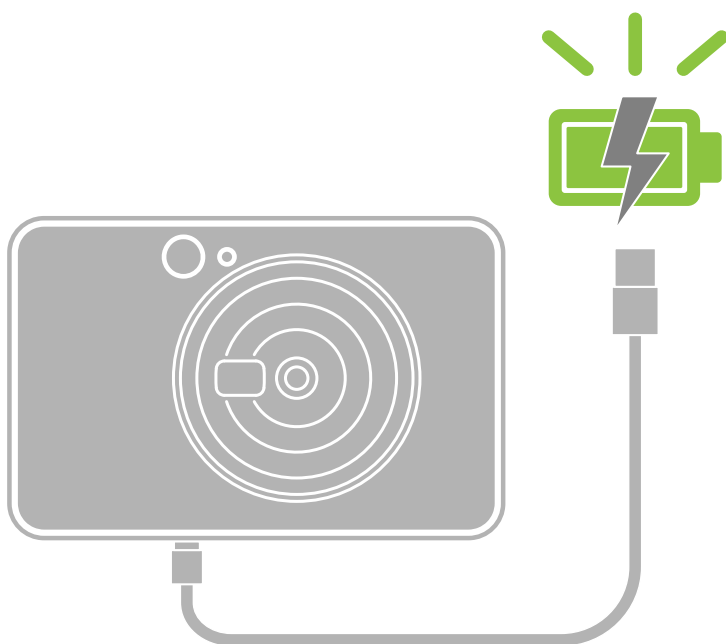

Krovimo būsenos
LED lemputė

Įsikrauna : RAUDONA



Įkrauta : (ŽALIA)



Aparate yra įmontuota baterija. Prieš naudodami aparatą, jį visiškai įkraukite naudodami pridėtą USB kabelį.

- 1 Pridedamo USB kabelio mažesnįjį galą įkiškite į aparatą, o kitą galą – į įkrovimui skirtą USB adapterį.
- 2 Įkrovimo LED lemputė pasidarys raudonos spalvos: taip nurodoma, kad įkraunama.
- 3 Kai visiškai įsikraus, įkrovimo LED lemputė pasidarys žalios spalvos.
-- Veikimo trukmė priklauso nuo baterijos būsenos, veikimo būsenos ir aplinkos sąlygų.

! PASTABA

Apie USB kabelį

ĮKROVIMO METU ATSARGIAI ELKITĖS SU USB KABELIU

- Ant kabelio nedėkite sunkių objektų.
- Nepadėkite USB kabelio šalia kaitros šaltinio.
- Kabelio nebraižykite, negadinkite, nesukite ir netraukite pernelyg stipriai.
- Nejkiškite ir neištraukite kabelio drėgnomis rankomis.
- Venkite sąlygų, kai pasireiškia pernelyg aukšta ar žema temperatūra ar drėgmė.
- Įkrovę atjunkite USB kabelį nuo maitinimo šaltinio.
- Įkraukite naudodami pridėdamą USB kabelį.

POPIERIAUS ĮDĖJIMAS

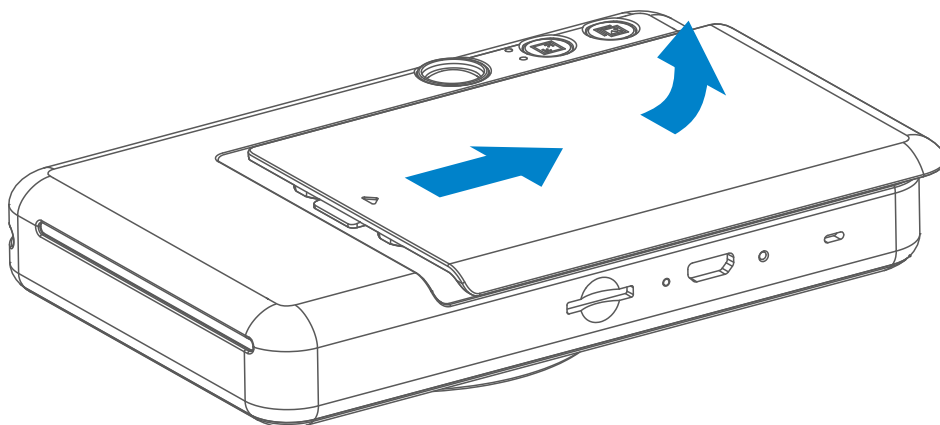

- 1 Nuimkite dangtį stumdami jį į priekį rodyklių nurodyta kryptimi.

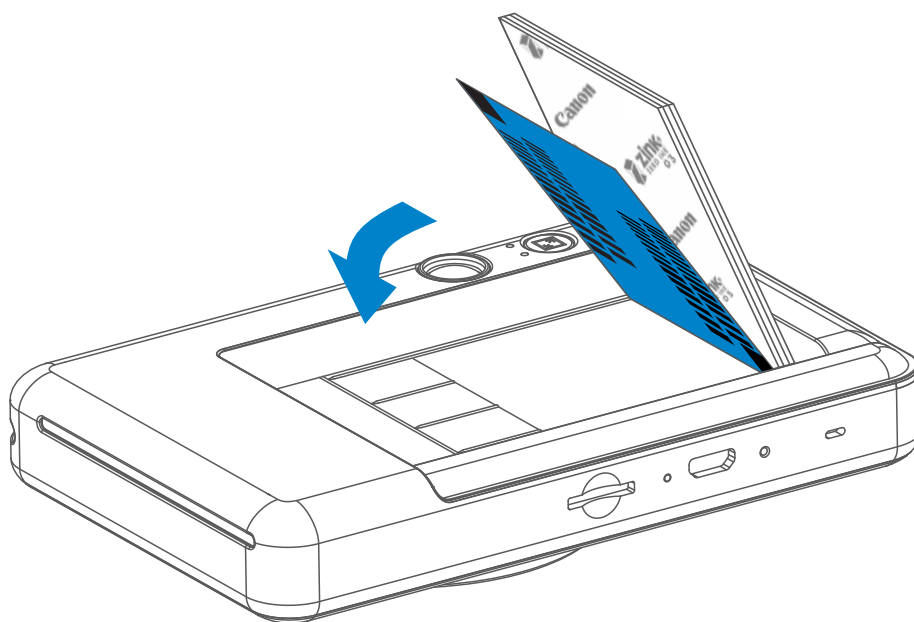

- 2 Atidarykite vieną fotopopieriaus pakelį (10 lapų + mėlynas lapas SMART SHEET™).
- 3 Įdėkite visus 10 fotopopieriaus lapų ir vieną lapą SMART SHEET™ į fotopopieriaus skyrių.
-- Fotopopierių dėkite ant mėlyno lapo SMART SHEET™. Įsitinkite, kad mėlynas brūkšninis kodas ir fotopopieriaus logotipai nukreipti žemyn.

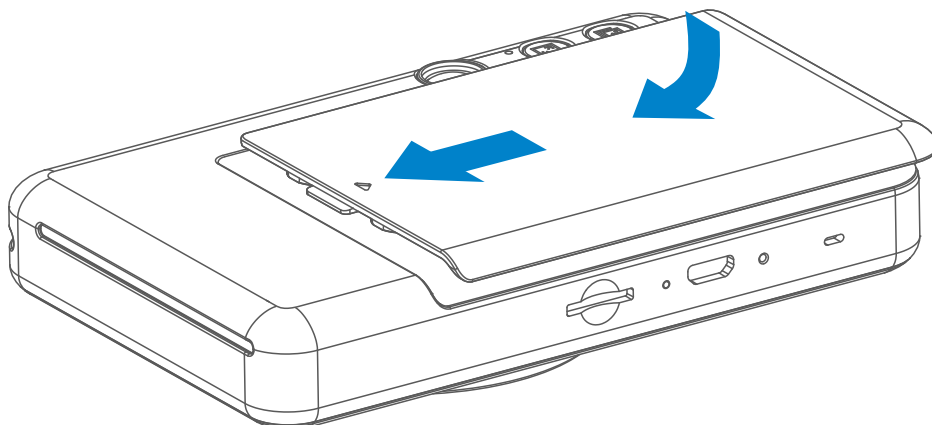

- 4 Uždėkite viršutinį dangtį ant spausdintuvo. Tinkamai uždarius dangtį, jis turėtų užsifikuoti spragtelėdamas.
-- Prieš spausdinant pirmą spaudinį, mėlynas lapas SMART SHEET™ automatiškai praeina per spausdintuvą.

IŠORINĖ ATMINTINĖ

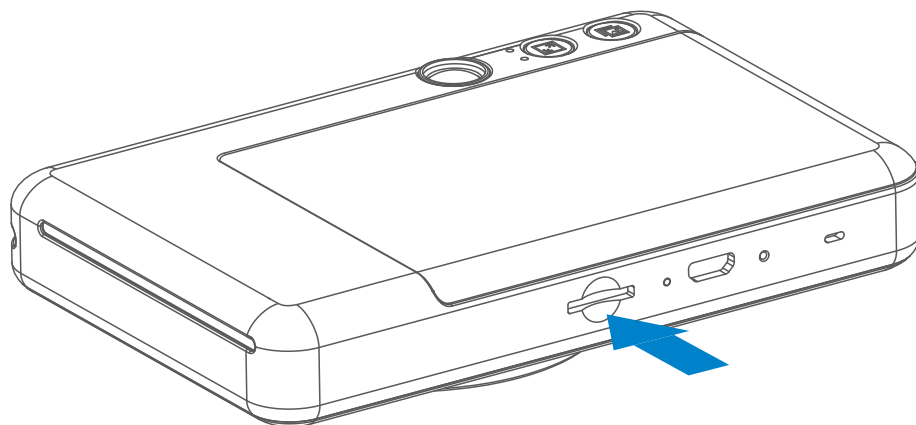

Užfiksuotoms nuotraukoms įrašyti reikalinga „MicroSD“ kortelė (iki 256 GB). Palaikomas tik FAT16, FAT32 ir „exFAT“ formatas.

ATMINTIES KORTELĖS PARENGIMAS

Naudokite šias atminties korteles (parduodamas atskirai)

- „MicroSD“ atminties kortelės *1
- „MicroSDHC“ atminties kortelės *1*2
- „MicroSDXC“ atminties kortelės *1*2

*1 Kortelės, atitinkančios SD standartų reikalavimus Tačiau nepatvirtinta, kad su fotoaparatu veikia visos atminties kortelės.

*2 UHS-1 atminties kortelės nepalaikomos.

„MicroSD“ KORTELĖS ĮDĖJIMAS IR IŠĖMIMAS

- Įdėkite „MicroSD“ kortelę į angą aparato apačioje. Kai kortelė bus įdėta iki galo, pajusite spragtelėjimą.
- Paspauskite kortelę, kai norėsite ją atblokuoti. Švelniai išimkite kortelę iš aparato.
- Jei nuskaitant „MicroSD“ kortelę arba rašant į ją, įvyksta klaida, išimkite „MicroSD“ kortelę ir paleiskite aparatą iš naujo.
- USB kabeliu sujunkite aparatą ir kompiuterį. Dukart spustelėkite išorinio įrenginio vaizdą, kai jis atsiras kompiuterio ekrane, kad galėtumėte peržiūrėti ir įrašyti nuotraukas.

APARATO PRIEŽIŪRA

- Aparatą naudokite ir laikykite rekomenduojamos temperatūros (nuo 15 °C iki 32 °C) ir santykinės drėgmės (nuo 40 % iki 55 %) aplinkoje.

NAUDOJANT FOTOPOPIERIŲ



- Dėkite tik 10 lapų ZINK™ fotopopieriaus ir 1 lapą SMART SHEET™. Nedėkite daugiau, nes gali įstrigti popierius arba kilti spausdinimo klaidų.
- Jei popierius įstrigo, tiesiog IŠJUNKITE ir vėl ĮJUNKITE spausdintuvą, kad automatiškai išstumtų įstrigusį popierių. Nebandykite ištraukti popierių.
- Kai aparatas spausdina, netraukite ir netempkite fotopopieriaus.
- Atsargiai elkitės su fotopopieriumi, kad jo nesugadintumėte ir nesulenktumėte.
- Įdedamas fotopopierius turi būti švarus. Jei fotopopierius nešvarus ar sugadintas, gali įstrigti popierius arba kilti spausdinimo klaidų.
- Neatidarykite naujo fotopopieriaus pakelio, kol nebūssite pasirengę įdėti fotopopierių į spausdintuvą.
- Pasirūpinkite, kad fotopopierius neatsidurtų tiesioginėje saulės šviesoje ar drėgmėje.
- Nepalikite fotopopieriaus vietoje, kurioje temperatūra ar drėgmė netenkina ant pakuotės nurodytų sąlygų. Gali būti prastesnė išspausdintos nuotraukos kokybė.

APIE LAPĄ SMART SHEET™

- Kiekvienoje fotopopieriaus pakuotėje yra 10 lapų fotopopieriaus ir 1 mėlynas lapas SMART SHEET™.
- Ka md spausdinimo kokybė būtų optimali, dėkite lapą SMART SHEET™ ir fotopopierių iš to paties pakelio. Kiekvienas lapas SMART SHEET™ yra specialiai priderintas popieriui, esančiam tame pakelyje.
- Lapas SMART SHEET™ pereina per aparatą automatiškai prieš pirmą kartą spausdinant, kad būtų išvalytas spausdintuvas, ir siekiant optimizuoti to konkretaus popieriaus pakelio (10 lapų) spausdinimo kokybę.
- Pasilikite lapą SMART SHEET™ ir jį išmeskite tik tada, kai išspausdinsite visus 10 to pakelio fotopopieriaus lapų. Jei spausdinimo kokybė netenkina, lapą SMART SHEET™ galite panaudoti pakartotinai, jei popierius yra iš to paties pakelio. Tiesiog pakiškite lapą SMART SHEET™ brūkšniniu kodu žemyn po likusiu fotopopieriumi.
- Naudojant lapą SMART SHEET™ iš kito pakelio gali suprastėti spausdinimo kokybė.

VEIKIMAS

MAITINIMO ĮJUNGIMAS / IŠJUNGIMAS

- 1 Paspauskite ir laikykite paspausta maitinimo mygtuką  iki pradės šviesti LED lemputė.
- 2 Kai LED lemputė pradeda šviesti baltai, aparatas yra parengtas naudoti.
- 3 Paspauskite ir laikykite paspausta maitinimo mygtuką  kad išjungtumėte aparatą.

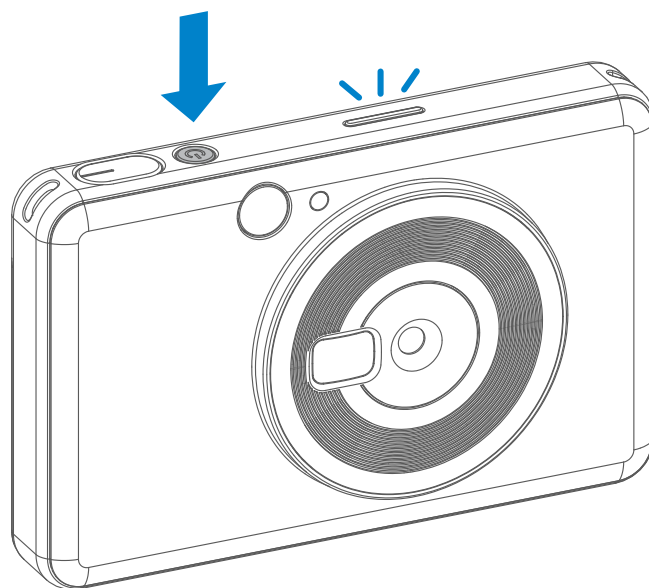

Automatinis išsijungimas

- Kai aparatas nenaudojamas maždaug 5 minutės, jis automatiškai išsijungia. Naudotojas gali įjungti aparatą dar kartą paspausdamas maitinimo mygtuką.

FOTOGRAFAVIMAS

- 1 Laikykite aparatą, įsitikinkite, kad vaizdas tinkamai sukomponuotas.
- 2 Paspauskite užrakto mygtuką  ir nufotografuokite.

Fotoaparatas automatiškai įjungia blykstės sužybsėjimą, jei tai būtina atsižvelgiant į apšvietimo sąlygas.

Darydami asmenukę, kaip veidrodį naudokite atspindinčią šalia objektyvo esančią plokštelę.

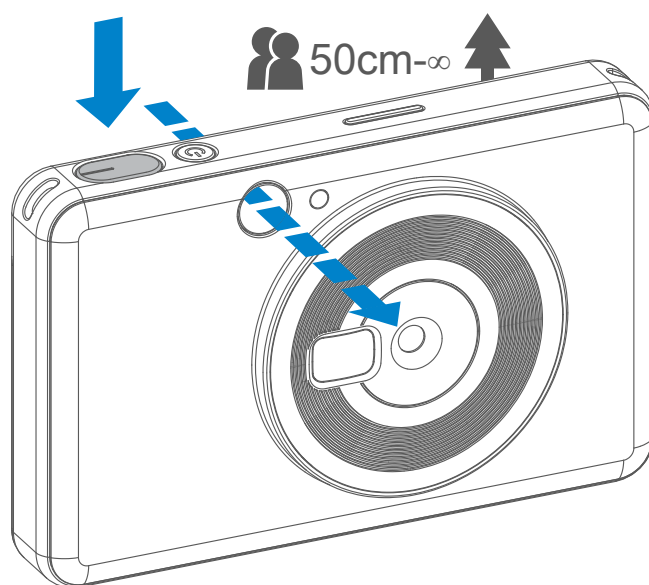

Vaizdo ieškiklis

Sukomponuokite vaizdą žiūrėdami į rėmelio žymę vaizdo ieškiklyje.



2 x 3



2 x 3 rėmelio žymė, skirta įprastiniam kadru užfiksuoti, kai atstumas 1 m - ∞

2 x 2



2 x 2 rėmelio žymė, skirta įprastiniam kadru užfiksuoti, kai atstumas 1 m - ∞

VAIZDO PROPORCIJOS

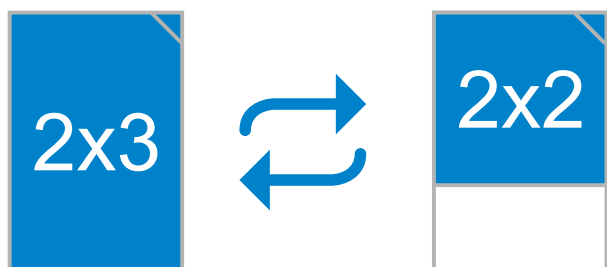

Naudotojas vaizdo proporcijų mygtuku  gali pasirinkti iš dviejų vaizdo proporcijų tipų: 2x3 ir 2x2.

Prieš fotografuojant, vaizdo proporcijas galima pakeisti bet kuriuo metu.

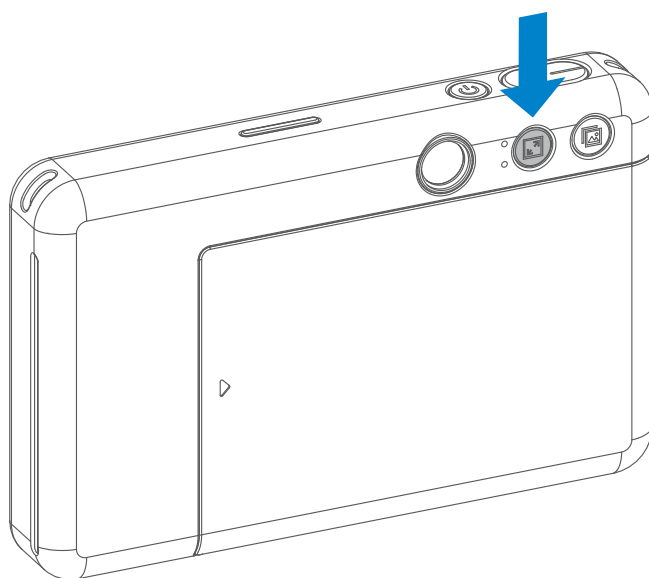

Kai vaizdo proporcijos yra 2 x 2, tuščias plotas fotopopieriuje yra skirtingose vietose. Jis grindžiamas tuo, kaip laikomas aparatas.

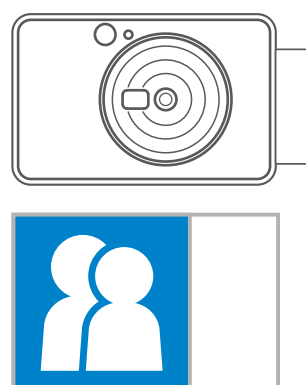
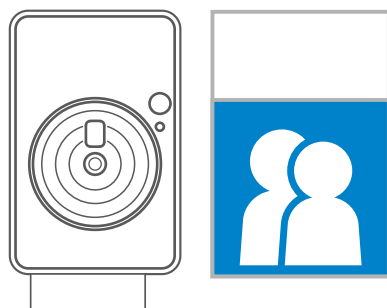
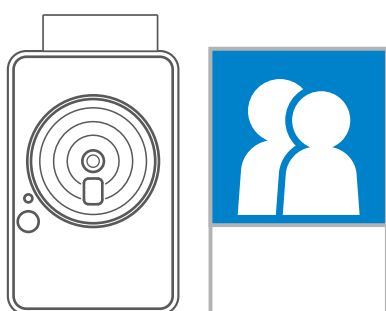

SPAUSDINIMAS IR PERSPAUSDINIMAS

NUOTRAUKOS SPAUSDINAMAS







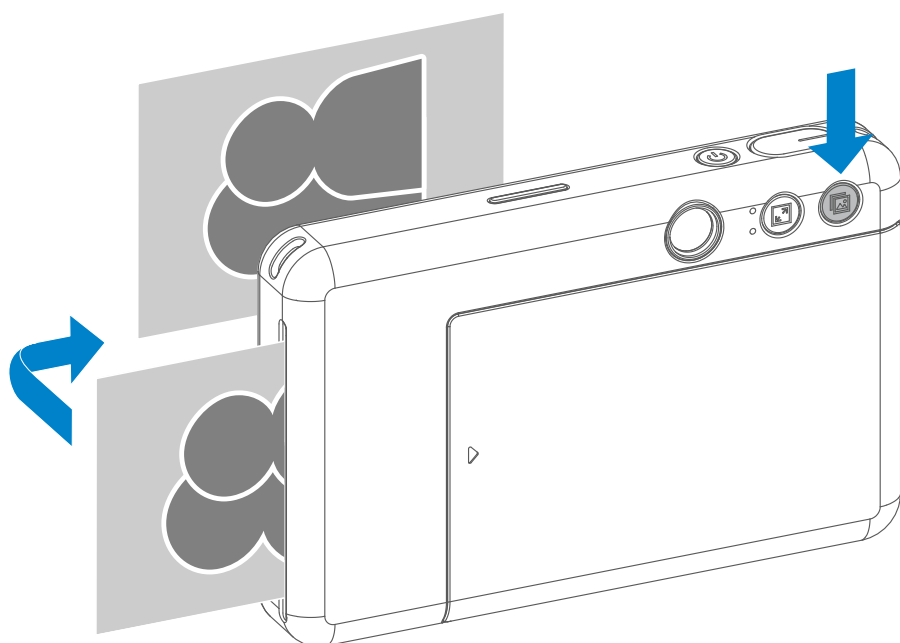



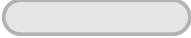

- Nuotrauka išspausdinama iškart po fotografavimo.
- Aparate vienu metu gali būti įrašyta iki 3 spausdintinų vaizdų.



NUOTRAUKOS PERSPAUSDINIMAS

Kai užfiksavote nuotrauką ir ją išspausdinote, jei norite išspausdinti nuotrauką dar kartą arba padalinti kelias nuotraukos kopijas pobūvio metu, galite tiesiog paspausti mygtuką Perspausdinti , kad dar kartą išspausdintumėte paskutinę išspausdintą nuotrauką.









LED LEMPUTĖ

Būsena	Veikimas / situacija	LED lemputė
Maitinimo įjungimas	Paspauskite ir laikykite paspaudę maitinimo mygtuką	 >  Balta
Parengtis	Aparatui įsijungus	 Balta
Maitinimo išjungimas	Paspauskite ir laikykite paspaudę maitinimo mygtuką	 Nešviečia
Lapo SMART SHEET™ klaida	Kai aparatas aptinka, kad įdėtas netinkamas lapas SMART SHEET™, arba įvyksta kita lapo SMART SHEET™ klaida	 Mėlyna (ratu)
Lapo SMART SHEET™ apdorojimas	Kai aparatas spausdina ant lapo SMART SHEET™	 Balta
Nėra popieriaus	Kai aparate nėra popieriaus, aparatas neleis padaryti nuotraukos	 Raudona
Popieriaus strigtis / atidarytas dangtis	Kai įstringa popieriaus arba atidarytas spausdintuvo dangtis	 Raudona
Pasirengimas spausdinti	Pasirengiama spausdinti	 Balta
Spausdinama nuotrauka	Kai aparatas spausdina nuotrauką	 Geltona > Purpurinė > Žydra > Balta (ratu)
Informacijos kaupiklio režimas	Aparatas sujungtas su kompiuteriu	 Purpurinė
„MicroSD“ kortelės klaida	Negali įrašyti duomenų į „MicroSD“ kortelę	 Purpurinė
Per aukšta temperatūra	Kai per aukšta aparato temperatūra	 Raudona (iki temperatūra vėl pasidarys normali)
Per žema temperatūra	Kai per žema aparato temperatūra	 Žydra (iki temperatūra vėl pasidarys normali)

Būsena	Veikimas / situacija	LED lemputė
Vėsta spausdinimo galvutė	Tikrinama spausdintuvo galvutės temperatūra ir leidžiama jai atvėsti prieš spausdinant	 Žydra (ratu)
Mažai energijos baterijoje	Kai baterijoje lieka 20 % energijos	 Balta > Raudona (ratu)
Labai mažai energijos baterijoje	Kai energijos baterijoje	 Raudona > Balta (ratu)

TRIKČIŲ ŠALINIMAS

Būsena	LED lemputės	Veiksmai
„MicroSD“ kortelės klaida	 Purpurinė	<ul style="list-style-type: none"> • Patikrinkite, ar gerai įdėta „MicroSD“ kortelė • Patikrinkite, ar pilna „MicroSD“ kortelė • Patikrinkite, ar nesugadinta „MicroSD“ kortelė • Patikrinkite, ar „MicroSD“ kortelę suderinama
Nepavyko paduoti popieriaus	 Raudona	<ul style="list-style-type: none"> • Atidarykite popieriaus skyriaus dangtį ir patikrinkite, ar įdėta „Canon ZINK“ fotopopieriaus
Ištrigo popierius	 Raudona	<ul style="list-style-type: none"> • Išjunkite ir įjunkite aparatą; fotopopierius bus išvedamas automatiškai
Nėra popieriaus	 Raudona	<ul style="list-style-type: none"> • Įdėkite „Canon ZINK“ fotopopieriaus į aparatą
Netinkamai uždarytas spausdintuvo dangtis	 Raudona	<ul style="list-style-type: none"> • Tinkamai uždarykite spausdintuvo dangtis
Perkaitimas	 Raudona	<ul style="list-style-type: none"> • Palaukite iki aparato temperatūra nukris iki normalios: aparatas vėl pradės veikti
Aparatas neveikia	Nėra	<ul style="list-style-type: none"> • Įsitikinkite, kad baterijoje yra pakankamai energijos. Jei ne – įkraukite bateriją.
Fotografavimas	Nėra	<ul style="list-style-type: none"> • Įsitikinkite, kad yra spausdinimo eilei skirtas buferis • Įsitikinkite, kad į aparatą įdėta „Canon ZINK“ fotopopieriaus

TECHNINIAI DUOMENYS

Spausdinimo technologija	ZINK™
Spausdinimo skiriamoji geba	314 x 500 dpi (taškų colyje)
Spausdinimo greitis	Apie 50 sekundžių (variklis įsijungia ir sustoja, kambario temperatūroje 25 °C)
Nuotraukos vaizdo proporcijos	2" x 2" arba 2" x 3"
Tinkantis popierius	„Canon ZINK“™ fotopopierius: ZP-2030-20 (20 lapų) ZP-2030-50 (50 lapų) 2" x 3" / nuplėšiama galinė pusė, kad būtų galima priklijuoti
Popieriaus talpa	Iki 10 lapų ZINK™ fotopopieriaus + 1 lapas SMART SHEET™
Nuotraukos raiška	5 megapiksel.
Židinio nuotolis	24 mm
Diafragma	f/2.4
Fokusavimo diapazonas	50 cm - ∞
Jautrumas	Automatinis (nuo ISO100 iki ISO 1600)
Blykstė	TAIP (automatinė)
Blykstės diapazonas	0,5 - 1,0 m
Atminties kortelė	„MicroSD“ kortelė, iki 256 GB talpos
Maitinimo šaltinis	Įmontuota įkraunama ličio polimerų baterija, 700 mAh, 7,4 V
Įkrovimo greitis	Apie 90 minučių (Visiškai įkrauta)
Maitinimo adapteris	Išvesties srovė: 1 A (min.) Įtampa: 5 V
Aplinkos parametrai	<ul style="list-style-type: none">- Rekomenduojama darbo, įkrovimo ir laikymo temperatūra: nuo 15 °C iki 32 °C- Rekomenduojama spausdintuvo darbo, įkrovimo ir laikymo drėgmė: 40-55 % santykinė drėgmė.- Darbo temperatūra: nuo 5 °C iki 40 °C- Darbo drėgmė: <70 % santykinė drėgmė
Automatinis maitinimo išsijungimas	5 minutės
Matmenys	121 mm (P) x 78,3 mm (A) x 23,7 mm (G)
Svoris	170 g
Derančios OS (kompiuterio)	„Windows“ 7 / 8 / 8.1 / 10 „Mac OSX“ 10.10 - 10.14
Ryšys įkrauti ir duomenims perduoti	USB 2.0 („Micro USB“)

Gali būti pakeista be išankstinio įspėjimo

Canon

SMART SHEET, „ZINK Technology“ ir ZINK prekių ženklų savininkas yra „ZINK Holdings LLC.“. Naudojama gavus licenciją. Visi kiti trečiųjų šalių gaminių pavadinimai, prekiniai vardai ir logotipai yra atitinkamų savininkų prekių ženklai.